

NYILÁSZÁRÓ KONSZIGNÁCIÓK

Tervlap	Tervlap neve	Lépték
KH.0	KISZOLGÁLÓ ÉPÜLET	1:50
KH.1 - KH.2	KISZOLGÁLÓ ÉPÜLET	1:50
NH	NÉZŐTÉR	1:50
VK	VEZÉRLŐ ÉPÜLET	1:50
FBK	PÉNZTÁR ÉPÜLETEK	1:50
BK	BÜFÉ ÉPÜLETEK	1:50
K.01 - K.06	KAPU SZERKEZETEK	1:50
K.07- K.09	KAPU SZERKEZETEK	1:50

GENERÁL TERVEZŐ:

Q1 STUDIO '90
ÉPÍTÉSZTERVEZŐ KFT.

MEGBÍZÓ:

NYÍREGYHÁZA VÁROS ÖNKORMÁNYZATA

4401 NYÍREGYHÁZA, KOSSUTH TÉR 1.

MUNKA MEGNEVEZÉSE:

SZABADTÉRI SZÍNPAD REKONSTRUKCIÓJA

4400 NYÍREGYHÁZA, BENCZÚR TÉR. HRSZ.: 6177/1

ÜGYVEZETŐ IGAZGATÓ:	FELELŐS TERVEZŐ(K):
Tenkely Szabolcs	Tenkely Szabolcs É-15-0347
ÉPÍTÉSZ MUNKATÁRSÁK:	
Kótai Norbert Tomku Gergely	Banu Roland É-15-0351
TARTÓSZERKEZET:	KÖRNYEZETRENDEZÉS:
STEEL-SOFT KFT. Tóth Zoltán	PRO-STAT KFT. Méry Zsolt
	FŐ-KERT-ÉSZ BT. Márton Péter
ÉPÜLETGÉPÉSZET:	SZÍNHÁZTECHNOLÓGIA:
OPTI-TEAM KFT. Tímár Tamás	ANIMATIVE KFT. Schramm Péter
ÉPÜLETVILLAGOSSÁG:	AKUSZTIKA:
- Hepp Viktor	- Fűrjes Andor Zamás
KÖRNYEZETVÉDELEM:	TALAJMECHANIKA:
-	NYÍR GEO KFT. Jávor Csaba
ÚT-KÖZL. TECHNIKA, KÜLSŐ KÖZMŰ:	TŰZVÉDELEM:
BARTHÉRY BT. Bartha Miklós	- Rétközi Ferenc

Jelen tervdokumentáció és valamennyi melléklete a szerzői jogról szóló 1999. évi LXXVI. törvény X. fejezet 67. § - 71. §-ai hatálya alá tartozik, ennek figyelembevételével a tervdokumentáció egészének vagy bármely részének felhasználása a tervező(k) előzetes hozzájárulása nélkül tilos!

Helyszíni méretellenőrzés szükséges!
Kapcsolódó szakági tervekkel együtt kezelendő!
Problémákat a kivitelezés előtt a tervezővel egyeztetni kell!
A vb. szerkezetekben lévő utólagos áttörések csak a statikai tervek szerint kivitelezhetőek!
Az álmennyezet alsó síkja a kész padlótól értendő!
A szerkezetépítéskor a hálózat nyomvonalának egyeztetése javasolt.
A liftnak függőleges eltérése max. 20 mm lehet!
A padlófűszek és padlócsatornák mélysége mindig a végleges burkolat szintjétől értelmezendő!
A d=100 mm alatti áttörések nincsenek jelölve, azok helyszíni művezetéssel készítenők.
A tervek nem konszignált mobilizáció külön közbeszerzési eljárás keretében kerülnek kiírásra.

SAKÁG:

ÉPÍTÉSZET

TERVTÍPUS:

KIVITELI TERVDOKUMENTÁCIÓ

TARTALOM:

NYILÁSZÁRÓ KONSZIGNÁCIÓK

ELSŐ KIADÁS:	MUNKASZÁM:
2017. FEBRUÁR HÓ	18/2016
KIADÁS DÁTUMA:	LÉPTÉK:
2017. FEBRUÁR HÓ	M=1:50
INDEX:	RAJZSZÁM:
01	KT-E-30

FÖLDSZINT:

KH.0.01 - RWA

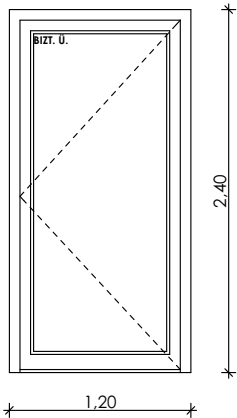

KH.0.02

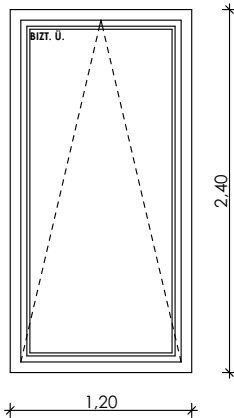

KH.0.03

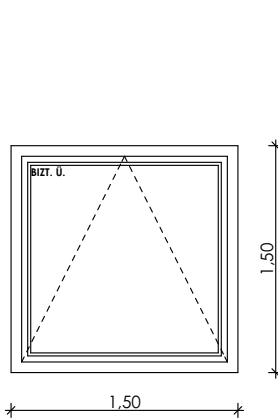

KH.0.04

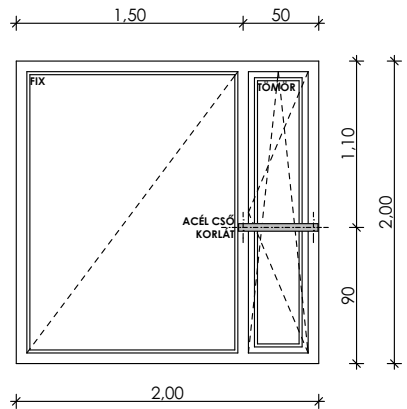

KH.0.05

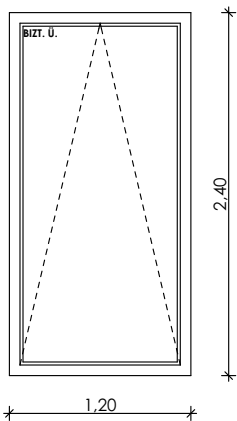

KH.0.06

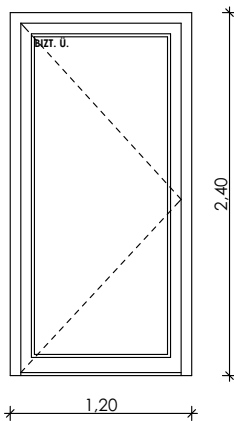

KH.0.07 - EI60

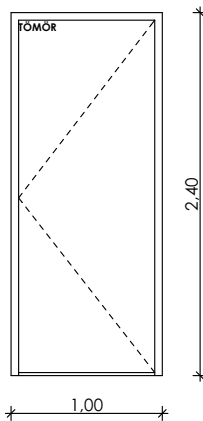

KH.0.08 - EI60

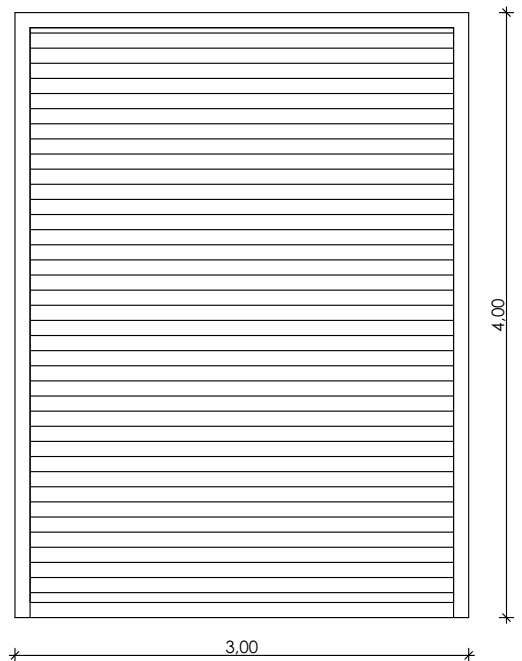

KH.0.09 - EI60

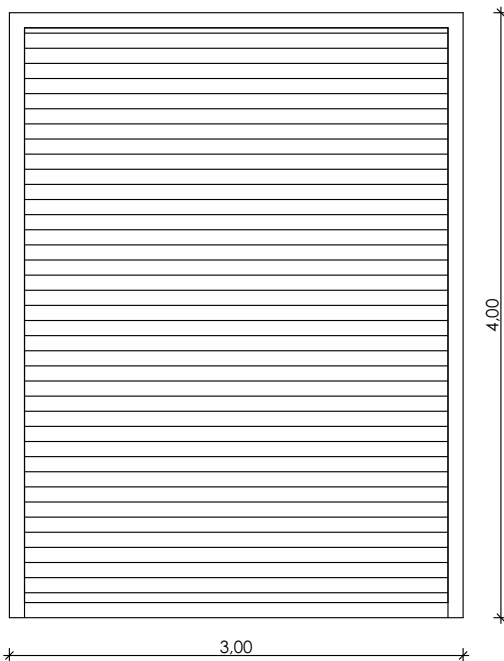

MEGBÍZÓ: NYÍREGYHÁZA VÁROS ÖNKORMÁNYZATA
4401 NYÍREGYHÁZA, KOSSUTH TÉR 1.

MUNKA: SZABADTÉRI SZÍNPAD REKONSTRUKCIÓJA
4400 NYÍREGYHÁZA, BENCZÚR TÉR, HRSZ.: 6177/1

GENERÁL
TERVEZŐ: **STUDIO 80**
4400 NYÍREGYHÁZA, DOZSA GYÖRGY UTCA 6. TEL: 0678-506.200 FAX: 0678-506.201

DÁTUM:
2017. FEB.

LÉPTÉK:
M 1:50

SZAKÁG-RAJZSZÁM:

KT-E-30

I. EMELET:

KH.1.01

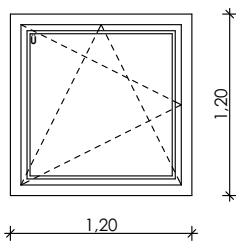

KH.1.02

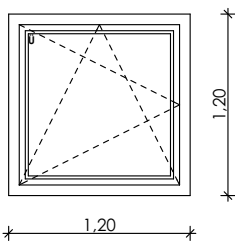

KH.1.03

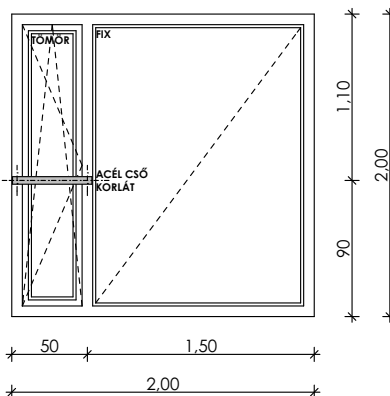

KH.1.04

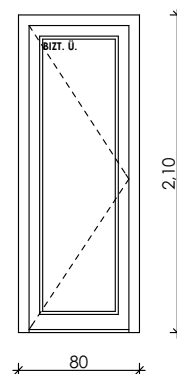

KH.1.05

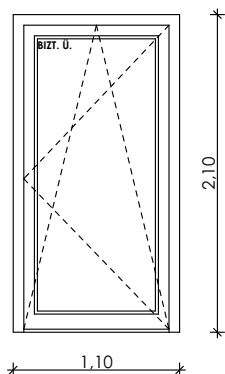

KH.1.06

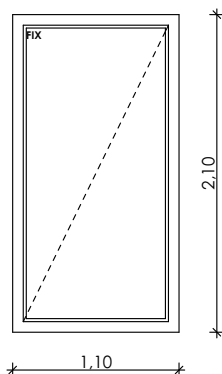

II. EMELET:

KH.2.01

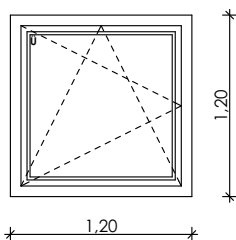

KH.2.02

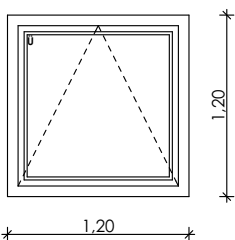

KH.2.03

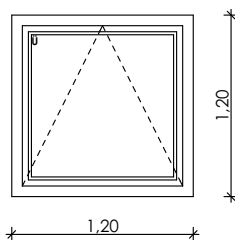

KH.2.04

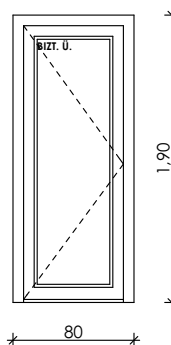

KH.2.05

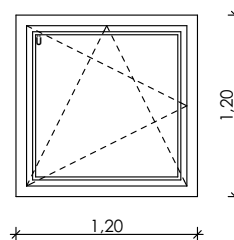

MEGBÍZÓ: NYÍREGYHÁZA VÁROS ÖNKORMÁNYZATA
4401 NYÍREGYHÁZA, KOSSUTH TÉR 1.

GENERÁLTERVEZŐ: **STUDIO 80**
4400 NYÍREGYHÁZA, DOZSA GYÖRGY UTCA 6. TEL: 0678-502 FAX: 0678-305

SZAKÁG-RAJZSZÁM:

MUNKA: SZABADTÉRI SZÍNPAD REKONSTRUKCIÓJA
4400 NYÍREGYHÁZA, BENCZÜR TÉR, HRSZ.: 6177/1

DÁTUM:
2017. FEB.

LÉPTÉK:
M 1:50

KT-E-30

FÖLDSZINT:

NH.01

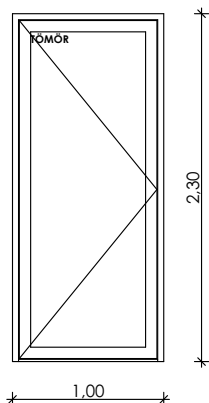

NH.02

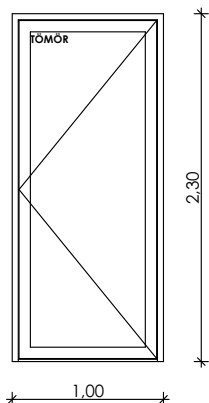

NH.03

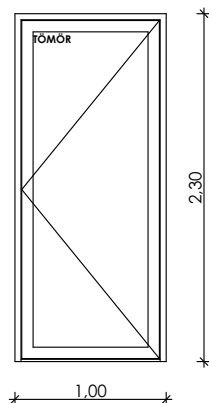

NH.04

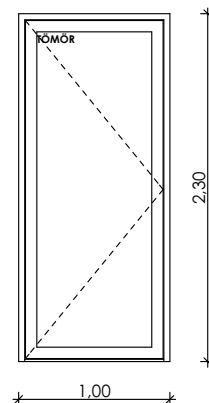

NH.05

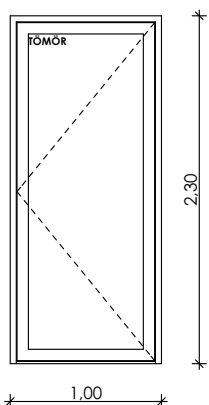

NH.06

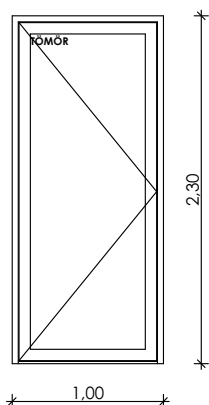

NH.07

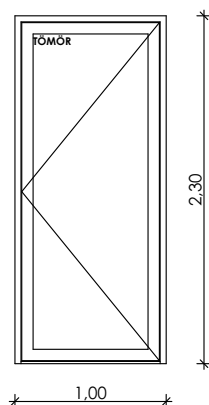

NH.08

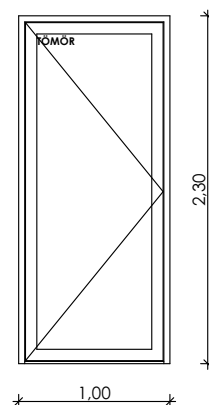

MEGBÍZÓ: NYÍREGYHÁZA VÁROS ÖNKORMÁNYZATA
4401 NYÍREGYHÁZA, KOSSUTH TÉR 1.

GENÉRÁL
TERVEZŐ: **STUDIO 30**
4400 NYÍREGYHÁZA, DOCSA ÖVÉRSŐ UTCA 6. TEL: 402765-302, FAX: 402765-305

SZAKÁG-RAJZSZÁM:

MUNKA: SZABADTÉRI SZÍNPAD REKONSTRUKCIÓJA
4400 NYÍREGYHÁZA, BENCZÚR TÉR, HRSZ.: 6177/1

DÁTUM:
2017. FEB.

LÉPTÉK:
M 1:50

KT-E-30

FÖLDSZINT:

VK.0.01

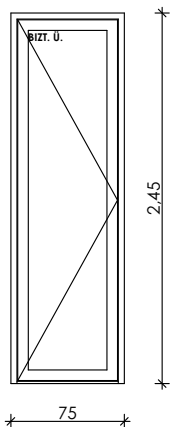

VK.0.02

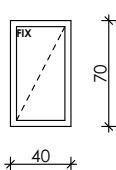

VK.0.03

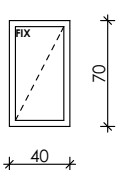

VK.0.04

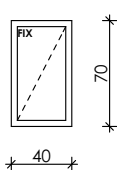

VK.0.05

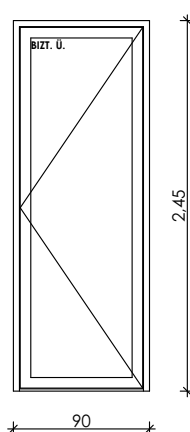

VK.0.06

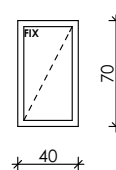

VK.0.07

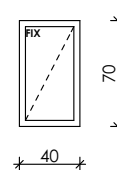

VK.0.08

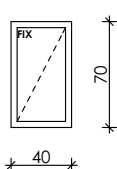

VK.0.09

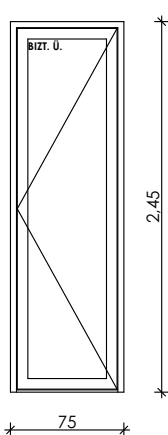

I. EMELET:

VK.0.01

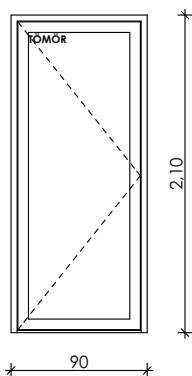

VK.1.02

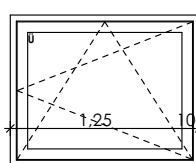

VK.1.03

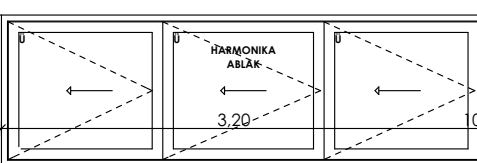

VK.1.04

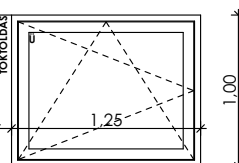

VK.1.05

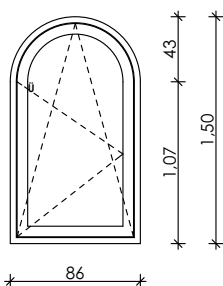

VK.1.06

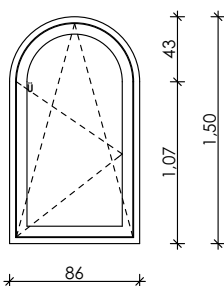

VK.1.07

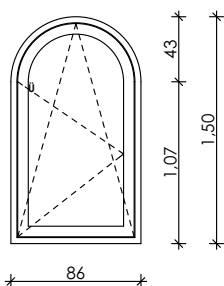

MEGBÍZÓ: NYÍREGYHÁZA VÁROS ÖNKORMÁNYZATA
4401 NYÍREGYHÁZA, KOSSUTH TÉR 1.

MUNKA: SZABADTÉRI SZÍNPAD REKONSTRUKCIÓJA
4400 NYÍREGYHÁZA, BENCZÚR TÉR, HRSZ.: 6177/1

GENERÁLTERVEZŐ: **STUDIO 80**
4400 NYÍREGYHÁZA, DOZSA GYÖRGY UTCA 6. TEL: (06)76-501. FAX: (06)76-305

SZAKÁG-RAJVSZÁM:

DÁTUM:
2017. FEB.

LÉPTÉK:
M 1:50

KT-E-30

NYUGATI PÉNZTÁR ÉPÜLETE:

FBK.1.01

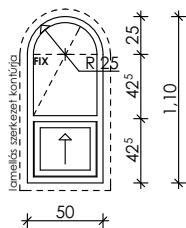

FBK.1.02

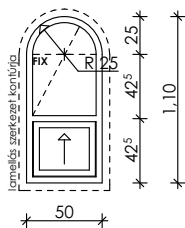

FBK.1.01 - zsalugáter

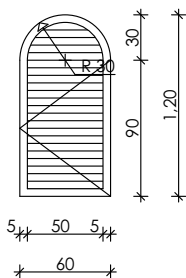

FBK.1.02 - zsalugáter

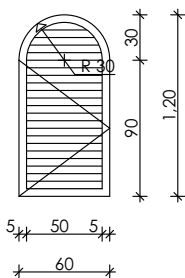

FBK.1.03

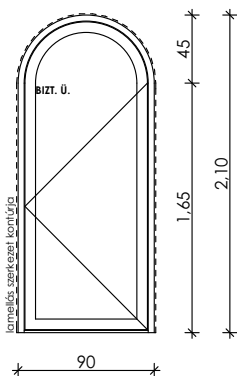

FBK.1.04

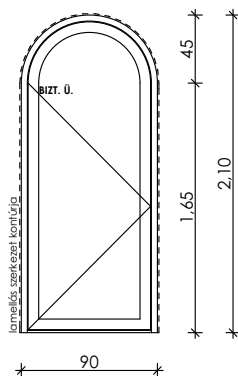

FBK.1.03 - zsalugáter

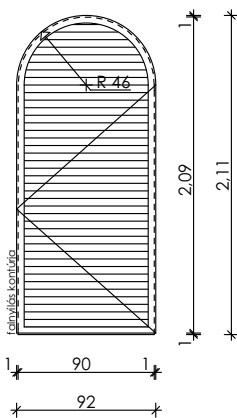

FBK.1.04 - zsalugáter

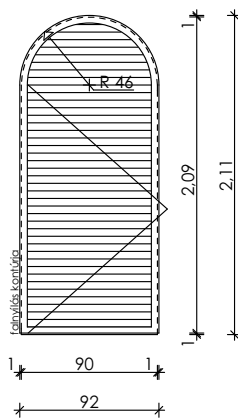

KELETI PÉNZTÁR ÉPÜLETE:

FBK.2.01

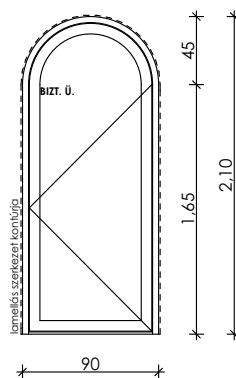

FBK.2.02

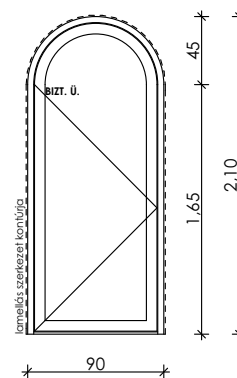

FBK.2.01 - zsalugáter

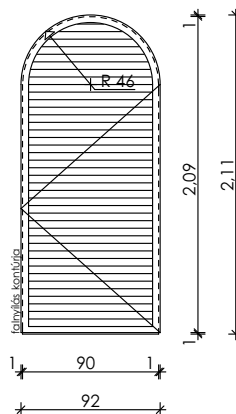

FBK.2.02 - zsalugáter

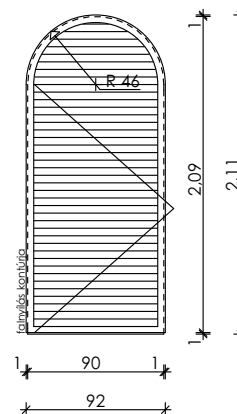

FBK.2.03

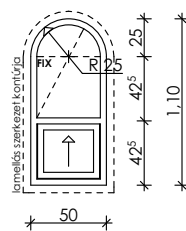

FBK.2.04

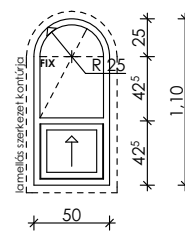

FBK.2.03 - zsalugáter

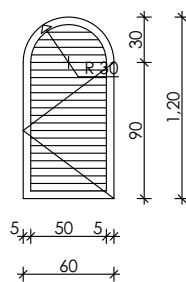

FBK.2.04 - zsalugáter

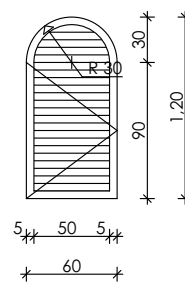

MEGBÍZÓ: NYÍREGYHÁZA VÁROS ÖNKORMÁNYZATA
4401 NYÍREGYHÁZA, KOSSUTH TÉR 1.

GENERÁL TERVEZŐ: **STUDIO 80**
4400 NYÍREGYHÁZA, DOBBA ÖVÉRSŐ UTCA 6. TEL: 0676-502 FAX: 0676-76530

SZAKÁG-RAJZSZÁM:

MUNKA: SZABADTÉRI SZÍNPAD REKONSTRUKCIÓJA
4400 NYÍREGYHÁZA, BENCSÚR TÉR, HRSZ.: 6177/1

DÁTUM: 2017. FEB. LÉPTÉK: M 1:50

KT-E-30

NYUGATI BÜFÉ ÉPÜLET:

BK.1.01

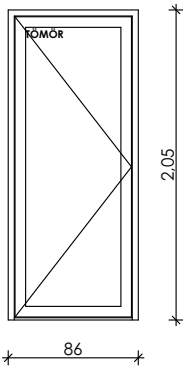

BK.1.01 - zsalugáter

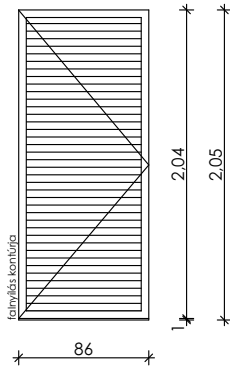

BK.1.02

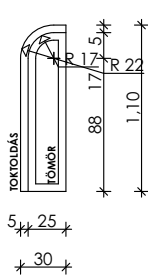

BK.1.03

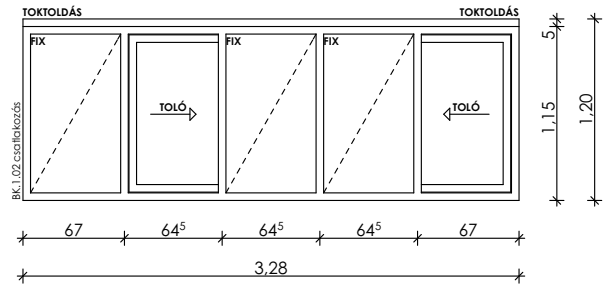

KELETI BÜFÉ ÉPÜLET:

BK.2.01

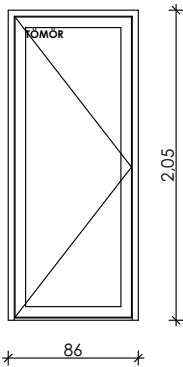

BK.2.01 - zsalugáter

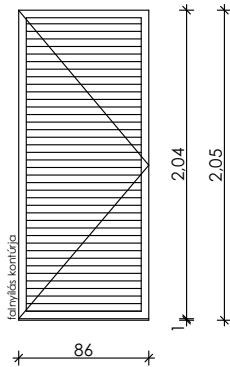

BK.2.02

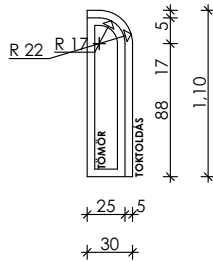

BK.2.03

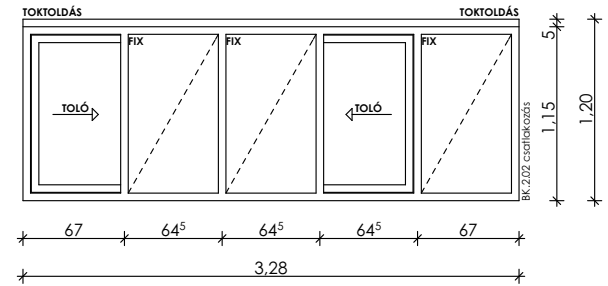

MEGBÍZÓ: NYÍREGYHÁZA VÁROS ÖNKORMÁNYZATA
4401 NYÍREGYHÁZA, KOSSUTH TÉR 1.

MUNKA: SZABADTÉRI SZÍNPAD REKONSTRUKCIÓJA
4400 NYÍREGYHÁZA, BENCZÚR TÉR, HRSZ.: 6177/1

GENÉRÁL
TERVEZŐ: **STUDIO 80**
4400 NYÍREGYHÁZA, DOZSA ÖYRÖSVÉNY UTCA 5. TEL: (06)76-506.200 FAX: (06)76-506.300

DÁTUM:
2017. FEB.

LÉPTÉK:
M 1:50

SZAKÁG-RAJZSZÁM:

KT-E-30

K.01

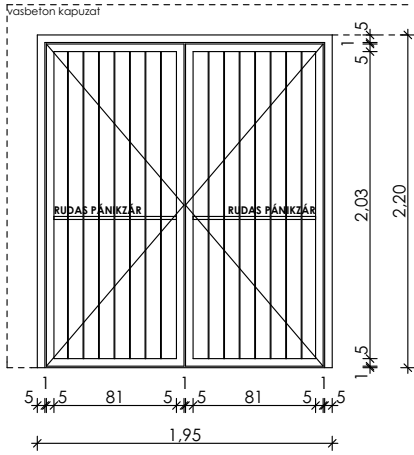

K.02

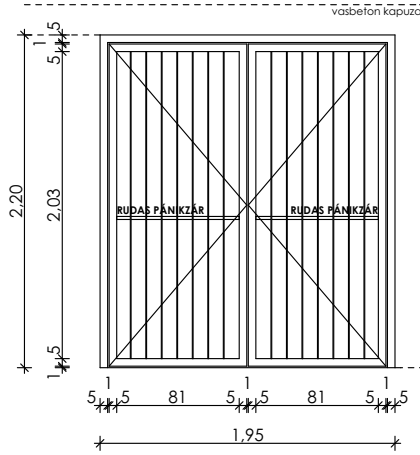

K.03

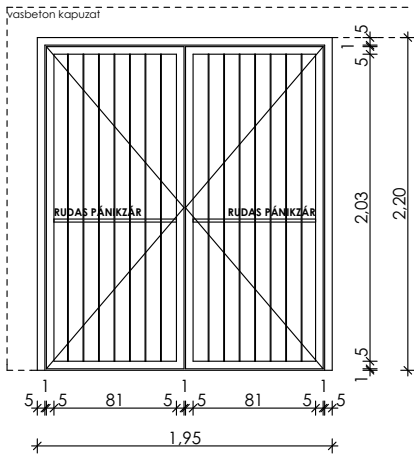

K.04

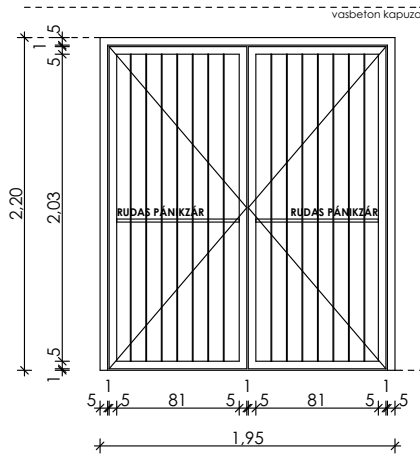

K.05

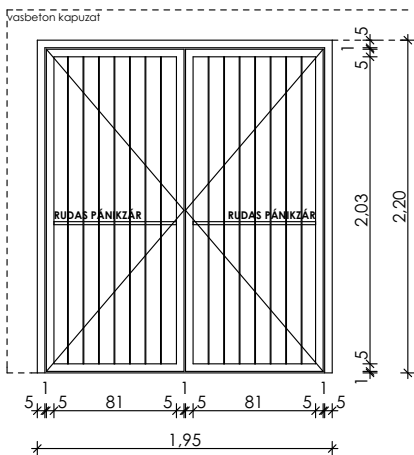

K.06

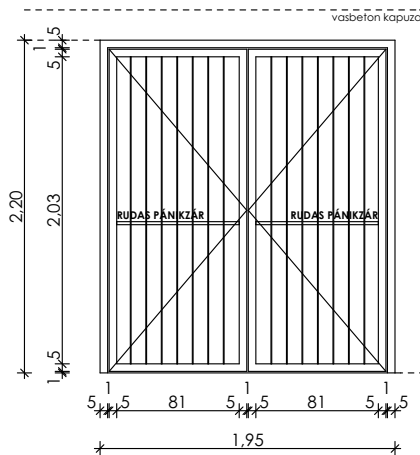

MEGBÍZÓ: NYÍREGYHÁZA VÁROS ÖNKORMÁNYZATA
4401 NYÍREGYHÁZA, KOSSUTH TÉR 1.

GENÉRÁL
TERVEZŐ:  4400 NYÍREGYHÁZA, DOZSA GYÖRGY UTCA 6. TEL: 06786-302 FAX: 06786-305

SZAKÁG-RAJZSZÁM:

MUNKA: SZABADTÉRI SZÍNPAD REKONSTRUKCIÓJA
4400 NYÍREGYHÁZA, BENCSÚR TÉR, HRSZ.: 6177/1

DÁTUM:
2017. FEB.

LÉPTÉK:
M 1:50

KT-E-30

K.08

K.07

K.09

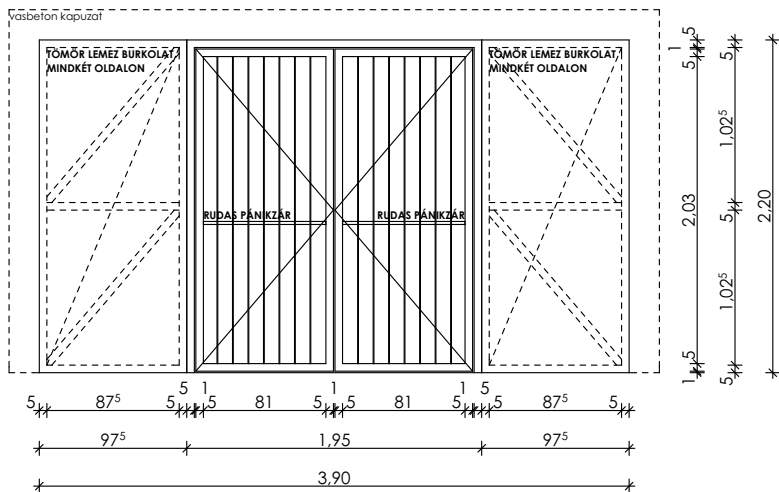

MEGBÍZÓ: NYÍREGYHÁZA VÁROS ÖNKORMÁNYZATA
4401 NYÍREGYHÁZA, KOSSUTH TÉR 1.

GENERÁL
TERVEZŐ: **STUDIO 80**
4400 NYÍREGYHÁZA, DOZSA ÖYÖRÖS UTCA 6. TEL: 067166-502, FAX: 067166-305

SZAKÁG-RAJZSZÁM:

MUNKA: SZABADTÉRI SZÍNPAD REKONSTRUKCIÓJA
4400 NYÍREGYHÁZA, BENCZÚR TÉR, HRSZ.: 6177/1

DÁTUM:
2017. FEB.

LÉPTÉK:
M 1:50

KT-E-30